

Memorex[®]

Is it live or is it Memorex?[™]

MP3851SP

User's Guide

Portable CD Player with
AM/FM Stereo Radio

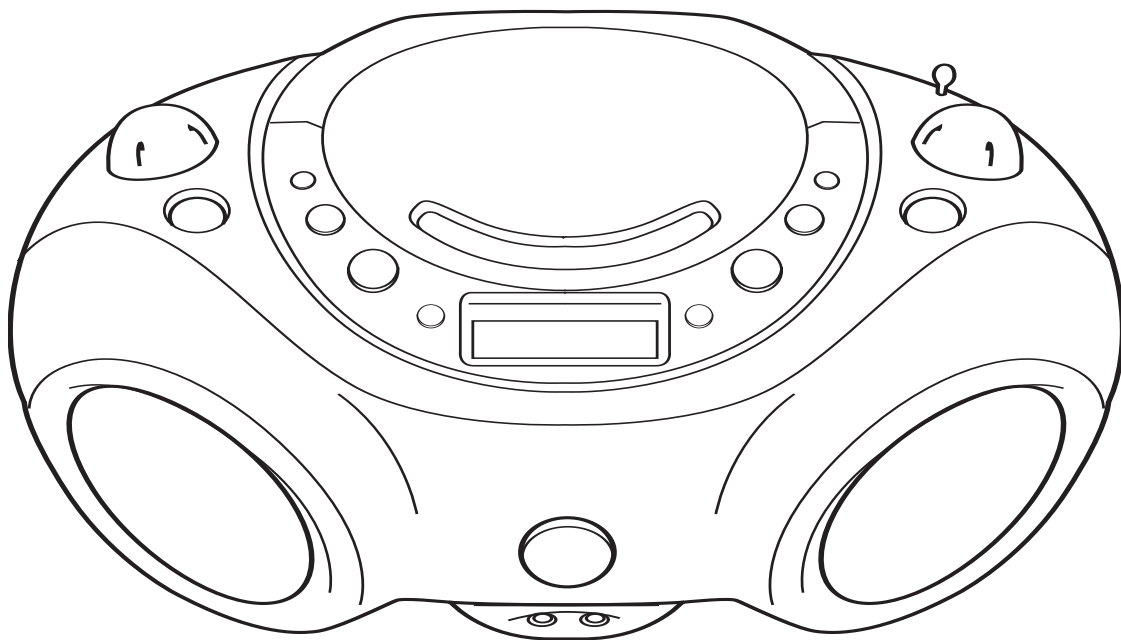

**Before operating this product,
please read these instructions completely.**

Dear Customer,



Please read this manual thoroughly before operating the unit to become more familiar with it and obtain the performance that will bring you continued enjoyment for many years. Keep these instructions handy for future reference.

PLEASE KEEP ALL PACKAGING MATERIAL FOR AT LEAST 90 DAYS IN CASE YOU NEED TO RETURN THIS PRODUCT TO YOUR PLACE OF PURCHASE OR MEMOREX.

For future reference, record the serial number of the unit printed on the rear of the cabinet.

Serial Number _____

SAFETY PRECAUTIONS

	CAUTION RISK OF ELECTRIC SHOCK DO NOT OPEN	
CAUTION: TO REDUCE THE RISK OF ELECTRIC SHOCK, DO NOT REMOVE COVER (OR BACK). NO USER-SERVICEABLE PARTS INSIDE. REFER SERVICING TO QUALIFIED SERVICE PERSONNEL. (This Caution Marking is located at the bottom enclosure of the unit.)		



DANGEROUS VOLTAGE:

The lightning flash with arrowhead symbol within an equilateral triangle is intended to alert the user to the presence of uninsulated dangerous voltage within the product's enclosure that may be of sufficient magnitude to constitute a risk of electric shock to persons.



ATTENTION:

The exclamation point within an equilateral triangle is intended to alert the user to the presence of important operating and maintenance (servicing) instructions in the literature accompanying the appliance.

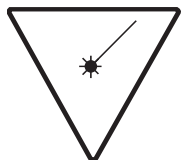

DANGER:

Invisible and hazardous laser radiation when open and interlock failed or defeated. Avoid direct exposure to beam.

FCC WARNING:

This equipment may generate or use radio frequency energy. Changes or modifications to this equipment may cause harmful interference unless the modifications are expressly approved in the instruction manual. The user could lose the authority to operate this equipment if an unauthorized change or modification is made.

SAFETY PRECAUTIONS

INFORMATION:

This equipment has been tested and found to comply with the limits for a Class B digital device, pursuant to Part 15 of the FCC Rules. These limits are designed to provide reasonable protection against harmful interference in a residential installation. This equipment generates, uses and can radiate radio frequency energy and, if not installed and used in accordance with the instructions, may cause harmful interference to radio communications. However, there is no guarantee that interference will not occur in a particular installation. If this equipment does cause harmful interference to radio or television reception, which can be determined by turning the equipment off and on, the user is encouraged to try to correct the interference by one or more of the following measures:

- Reorient or relocate the receiving antenna.
- Increase the separation between the equipment and receiver.
- Connect the equipment into an outlet on a circuit different from that to which the receiver is connected.
- Consult the dealer or an experienced radio/TV technician for help.

WARNING: TO PREVENT FIRE OR SHOCK HAZARD, DO NOT EXPOSE THIS UNIT TO RAIN OR MOISTURE.

LASER SAFETY: This unit employs a laser. Only qualified service personnel should attempt to service this device due to possible eye injury.

CAUTION: USE OF CONTROLS, ADJUSTMENTS OR PERFORMANCE PROCEDURE HEREIN MAY RESULT IN HAZARDOUS RADIATION EXPOSURE.

SURGE PROTECTORS:

It is recommended to use a surge protector for AC connection. Lightning and power surges ARE NOT covered under warranty for this product.

ATTENTION:

POUR ÉVITER LES CHOC ÉLECTRIQUES, INTRODUIRE LA LAME LA PLUS LARGE DE LA FICHE DANS LA BORNE CORRESPONDANTE DE LA PRISES ET POUSSER JUSQU'AU FOND.

This Class B digital apparatus complies with Canadian ICES-003.

Cet appareil numérique de la classe B est conforme à la norme NMB-003 du Canada.

Dear Customer:

Selecting fine audio equipment such as the unit you've just purchased is only the start of your musical enjoyment. Now it's time to consider how you can maximize the fun and excitement your equipment offers. This manufacturer and the Electronic Industries Association's Consumer Electronics Group want you to get the most out of your equipment by playing it at a safe level. One that lets the sound come through loud and clear without annoying blaring or distortion and, most importantly, without affecting your sensitive hearing.

Sound can be deceiving. Over time your hearing "comfort level" adapts to higher volumes of sound. So what sounds "normal" can actually be loud and harmful to your hearing. Guard against this by setting your equipment at a safe level BEFORE your hearing adapts.

To establish a safe level:

- Start your volume control at a low setting.
- Slowly increase the sound until you can hear it comfortably and clearly, and without distortion.

Once you have established a comfortable sound level:

- Set the dial and leave it there.

Taking a minute to do this now will help to prevent hearing damage or loss in the future. After all, we want you listening for a lifetime.

We Want You Listening For A Lifetime

Used wisely, your new sound equipment will provide a lifetime of fun and enjoyment. Since hearing damage from loud noise is often undetectable until it is too late, this manufacturer and the Electronic Industries Association's Consumer Electronics Group recommend you avoid prolonged exposure to excessive noise. This list of sound levels is included for your protection.

Decibel

<u>Level</u>	<u>Example</u>
30	Quiet library, soft whispers
40	Living room, refrigerator, bedroom away from traffic
50	Light traffic, normal conversation, quiet office
60	Air conditioner at 20 feet, sewing machine
70	Vacuum cleaner, hair dryer, noisy restaurant
80	Average city traffic, garbage disposals, alarm clock at two feet

THE FOLLOWING NOISES CAN BE DANGEROUS UNDER CONSTANT EXPOSURE:

90	Subway, motorcycle, truck traffic, lawn mower
100	Garbage truck, chain saw, pneumatic drill
120	Rock band concert in front of speakers, thunderclap
140	Gunshot blast, jet engine
180	Rocket launching pad

Information courtesy of the Deafness Research Foundation.



SAFETY INSTRUCTIONS

Before using the unit, be sure to read all operating instructions carefully. Please note that these are general precautions and may not pertain to your unit. For example, this unit may not have the capability to be connected to an outdoor antenna.

1. READ INSTRUCTIONS

All the safety and operating instructions should be read before the product is operated.

2. RETAIN INSTRUCTIONS

The safety and operating instructions should be retained for future reference.

3. HEED WARNINGS

All warnings on the product and in the operating instructions should be adhered to.

4. FOLLOW INSTRUCTIONS

All operating and use instructions should be followed.

5. CLEANING

Unplug this product from the wall outlet before cleaning. Do not use liquid cleaners or aerosol cleaners. Use a dry cloth for cleaning.

6. ATTACHMENTS

Do not use attachments not recommended by the product's manufacturer as they may cause hazards.

7. WATER AND MOISTURE

Do not use this product near water—for example: near a bathtub, washbowl, kitchen sink or laundry tub; in a wet basement; or near a swimming pool.

8. ACCESSORIES

Do not place this product on an unstable cart, stand, tripod, bracket or table. The product may fall, causing serious injury and serious damage to the product. Use only with a cart, stand, tripod, bracket or table recommended by the manufacturer or sold with the product. Any mounting of the product should follow the manufacturer's instructions, and should use a mounting accessory recommended by the manufacturer.

PORTABLE CART WARNING
(symbol provided by RETAC)

- 8A. An appliance and cart combination should be moved with care. Quick stops, excessive force and uneven surfaces may cause the appliance and cart combination to overturn.

9. VENTILATION

Slots and openings in the cabinet and in the back or bottom are provided for ventilation, to ensure reliable operation of the product and to protect it from overheating. These openings must not be blocked or covered. The openings should never be blocked by placing the product on a bed, sofa, rug or other similar surface. This product should never be placed near or over a radiator or heat source. This product should not be placed in a built-in installation such as a bookcase or rack unless proper ventilation is provided or the manufacturer's instructions have been adhered to.



10. POWER SOURCES

This product should be operated only from the type of power source indicated on the marking label. If you are not sure of the type of power supply to your home, consult your appliance dealer or local power company. For products intended to operate from battery power, or other sources, refer to the operating instructions.

11. GROUNDING OR POLARIZATION

This product is equipped with a polarized alternating-current line plug (a plug having one blade wider than the other). This plug will fit into the power outlet only one way. This is a safety feature. If you are unable to insert the plug fully into the outlet, try reversing the plug. If the plug should still fail to fit, contact your electrician to replace your obsolete outlet. Do not defeat the safety purpose of the polarized plug.

12. POWER-CORD PROTECTION

Power-supply cords should be routed so that they are not likely to be walked on or pinched by items placed upon or against them, paying particular attention to cords at plugs, convenience receptacles, and the point where they exit from the appliance.

13. LIGHTNING

To protect your product from a lightning storm, or when it is left unattended and unused for long periods of time, unplug it from the wall outlet and disconnect the antenna or cable system. This will prevent damage to the product due to lightning and power-line surges.

14. POWER LINES

An outside antenna system should not be located in the vicinity of overhead power lines or other electric light or power circuits, or where it can fall into such power lines or circuits. When installing an outside antenna system, extreme care should be taken to keep from touching such power lines or circuits as contact with them might be fatal.

SAFETY INSTRUCTIONS (CONTINUED)

15. OVERLOADING

Do not overload wall outlets and extension cords as this can result in a risk of fire or electric shock.

16. OBJECT AND LIQUID ENTRY

Never push objects of any kind into this product through openings as they may touch dangerous voltage points or short out parts that could result in fire or electric shock. Never spill or spray any type of liquid on the product.

17. OUTDOOR ANTENNA GROUNDING

If an outside antenna is connected to the product, be sure the antenna system is grounded so as to provide some protection against voltage surges and built-up static charges. Section 810 of the National Electric Code, ANSI/NFPA 70, provides information with respect to proper grounding of the mast and supporting structure, grounding of the lead-in wire to an antenna discharge product, size of grounding conductors, location of antenna discharge product, connection to grounding electrodes and requirements for grounding electrodes.

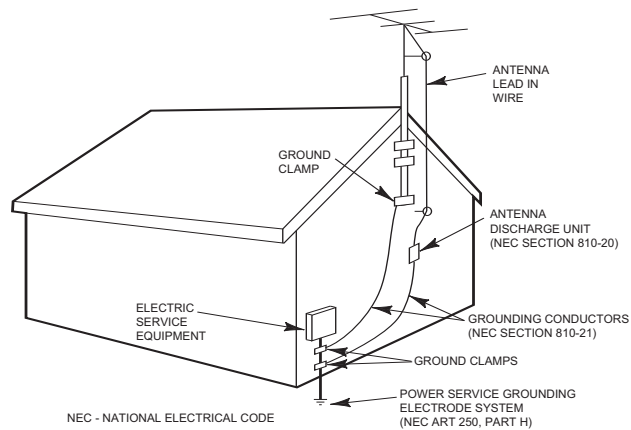

S2898A

EXAMPLE OF ANTENNA GROUNDING AS PER NATIONAL ELECTRICAL CODE

18. SERVICING

Do not attempt to service this product yourself as opening or removing covers may expose you to dangerous voltage or other hazards. Refer all servicing to qualified service personnel.

19. REPLACEMENT PARTS

When replacement parts are required, be sure the service technician uses replacement parts specified by the manufacturer or those that have the same characteristics as the original part. Unauthorized substitutions may result in fire, electric shock or other hazards.

20. SAFETY CHECK

Upon completion of any service or repairs to this product, ask the service technician to perform safety checks to determine that the product is in proper operating condition.

21. WALL OR CEILING MOUNTING

The product should be mounted to a wall or ceiling only as recommended by the manufacturer.

22. DAMAGE REQUIRING SERVICE

Unplug the product from the wall outlet and refer servicing to qualified service personnel under the following conditions:

- a. When the power-supply cord or plug is damaged.
- b. If liquid has been spilled or objects have fallen into the product.
- c. If the product has been exposed to rain or water.
- d. If the product does not operate normally by following the operating instructions. Adjust only those controls that are covered by the operating instructions, as an adjustment of other controls may result in damage and will often require extensive work by a qualified technician to restore the product to its normal operation.
- e. If the product has been dropped or the cabinet has been damaged.
- f. When the product exhibits a distinct change in performance—this indicates a need for service.

23. HEAT





The product should be situated away from heat sources such as radiators, heat registers, stoves or other products (including amplifiers) that produce heat.

24. NOTE TO CATV SYSTEM INSTALLER

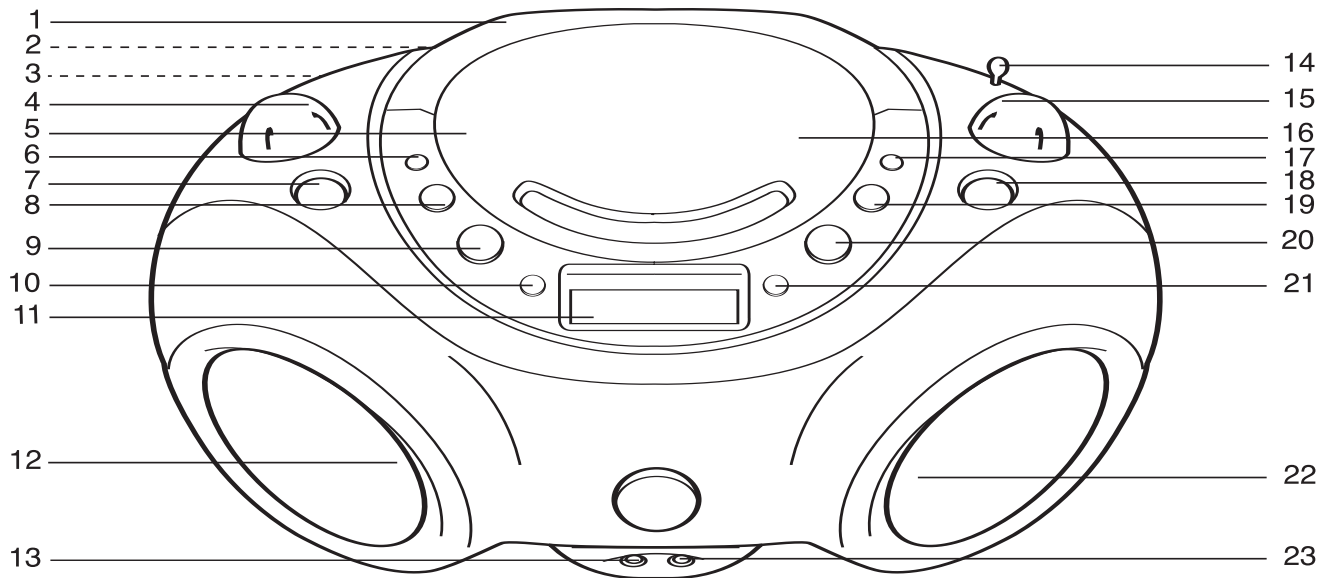
This reminder is provided to call the CATV system installer's attention to Article 820-40 of the NEC that provides guidelines for proper grounding and, in particular, specifies that the cable ground shall be connected to the grounding system of the building, as close to the point of cable entry as practical.

LOCATION OF CONTROLS



1. Carrying Handle
2. Battery Compartment (Bottom of Unit)
3. AC Power Jack (Rear of Unit)
4. VOLUME Control
5. CD Compartment
6. CLK SET (Clock Set) Button
7. Bass Boost Button
8. MIN/Skip/Search  Button
9. HR/Skip/Search  Button
10. Random Button
11. Display
12. Left Speaker
13. PHONES (Headphones) Jack
14. FM Antenna
15. TUNING Control
16. CD Door OPEN Area
17. MEMORY/PROGRAM Button
18. Function (POWER OFF/AM/FM/CD) Control
19. STOP  Button
20. PLAY/PAUSE  Button
21. REPEAT Button
22. Right Speaker
23. LINE IN Jack

POWER SOURCES

This unit is designed to operate on AC household current or DC (batteries).

AC

Use the AC polarized line cord included with the unit for operation on AC power. Insert one end of the AC line cord into the AC power jack on the rear of the unit and the other end (with the 2 blades) into a conveniently located AC outlet having 120V, 60Hz. When the AC cord is plugged in, the batteries will be disconnected.

NOTE: The AC plug supplied with the unit is polarized to help minimize the possibility of electric shock. If the AC plug does not fit into a nonpolarized AC outlet, do not file or cut the wide blade. It is the user's responsibility to have an electrician replace the obsolete outlet.

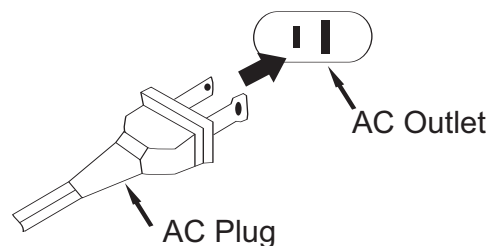

BATTERY INSTALLATION

To use this unit with battery power, remove the battery door on the bottom of the unit by sliding the battery door off. Insert eight (8) 'C' size batteries following the diagram in the compartment.

NOTE: The AC power cord must be disconnected from the AC power jack on the rear of the unit in order for the unit to operate on battery power.

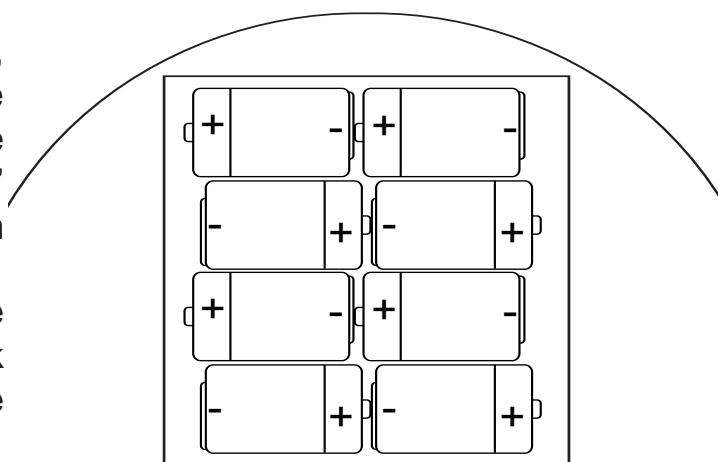

BATTERY PRECAUTIONS

Follow these precautions when using batteries in this device:

1. Use only the size and type of batteries specified.
2. Be sure to follow the correct polarity when installing the batteries as indicated in the battery compartment. Reversed batteries may cause damage to the device.
3. Do not mix different types of batteries together (e.g. Alkaline, Rechargeable and Carbon-zinc) or old batteries with fresh ones.
4. If the device is not to be used for a long period of time, remove the batteries to prevent damage or injury from possible battery leakage.
5. Do not try to recharge batteries not intended to be recharged; they can overheat and rupture. (Follow battery manufacturer's directions.)

PHONES (Headphones) JACK (FRONT OF UNIT)

For private listening, connect 3.5mm (32 ohm) stereo headphones (not included) to this jack. The speakers are automatically disconnected when the headphone plug is inserted in the jack.

SETTING THE CLOCK

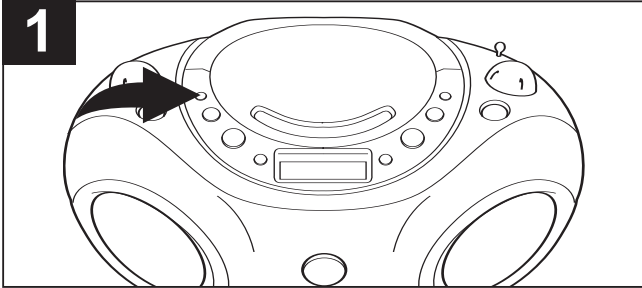

With the power off, press and hold the CLK SET button.

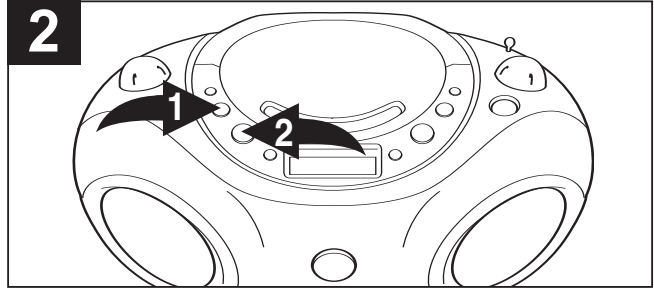

While holding the CLK SET button, press the MIN/Skip/Search ◀◀ button ① to set the minute and the HR/Skip/Search ▶▶ button ② to set the hour.

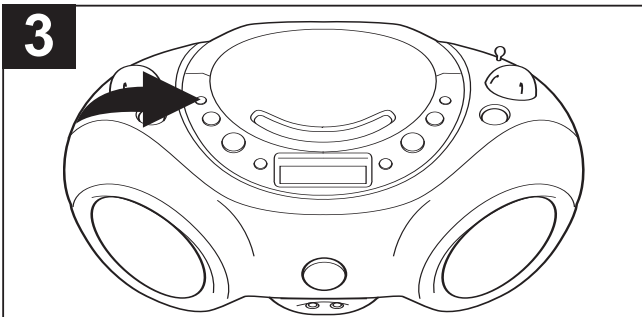

Release the CLK SET button and the time will be set.

BASS BOOST

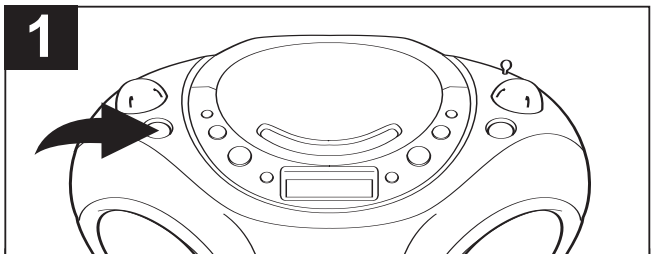

With the power on, press the Bass Boost button to the “in” position to enhance the overall bass sound. Press to the “out” position for normal bass.

LINE IN Jack (FRONT OF UNIT)

By using a home audio connection cable (not included), you can listen to an external audio unit through this unit's speakers. Before making any connections, turn off the power to all equipment.

Plug a connection cable (not included) between the LINE OUT jack on the external audio unit and this unit's LINE IN jack. (Do not connect it to this unit's PHONES jack.)

Then, simply rotate the Function control on this unit to the AM or FM position to turn the unit on. This will allow you to broadcast the external unit's sound through this unit.

NOTE: Once you have connected an external unit to LINE IN jack, when the unit is on the external sound will be the first polarity broadcasting. If you want to listen to the AM/FM radio, make sure you have removed the audio connection cable from the LINE IN jack.

BACKLIGHT

When the unit is on, the backlight will also be on.

OPERATION (CONTINUED)

LISTENING TO THE RADIO

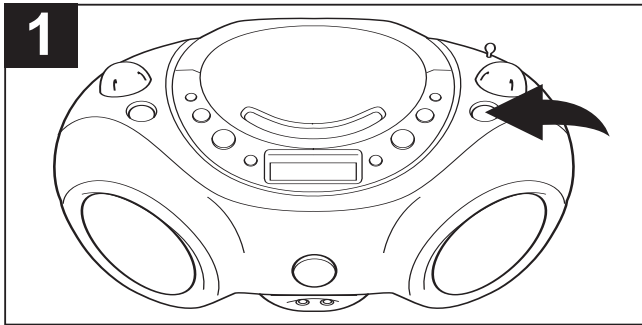

1
Rotate the Function control to the AM or FM position to turn the unit on and select a radio band. The radio frequency will appear in the display.

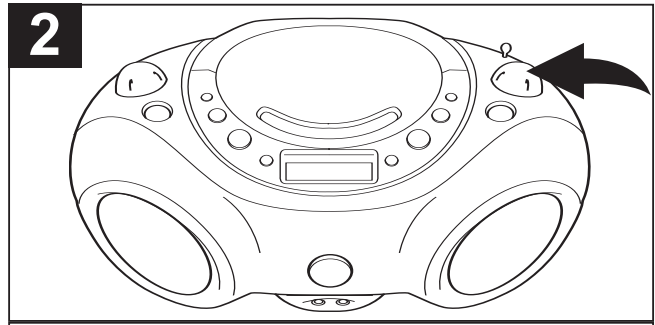

2
Rotate the TUNING control to select a station.

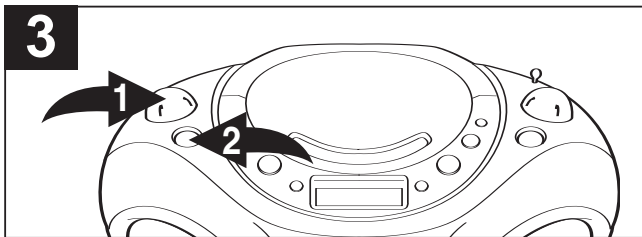

3
Adjust the VOLUME control ❶ and Bass Boost button ❷ as desired. Press the Bass Boost button to the “in” position to enhance the overall bass sound. Press to the “out” position for normal bass sound.

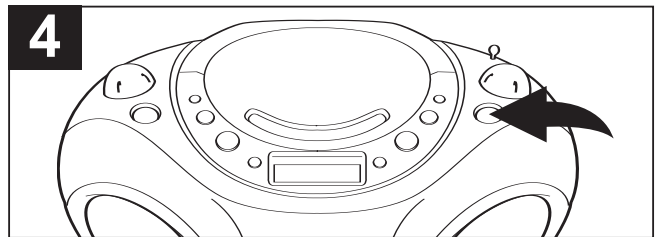

4
To turn the radio off, rotate the Function control to the POWER OFF position.

ANTENNAS

AM—This unit has a built-in ferrite rod antenna, which provides adequate reception in most areas. If reception is weak, turn the unit to improve reception.

FM—The FM Antenna is for FM reception only. If reception is weak, adjust the length and the angle of the antenna.

OPERATION (CONTINUED)

TO PLAY A CD

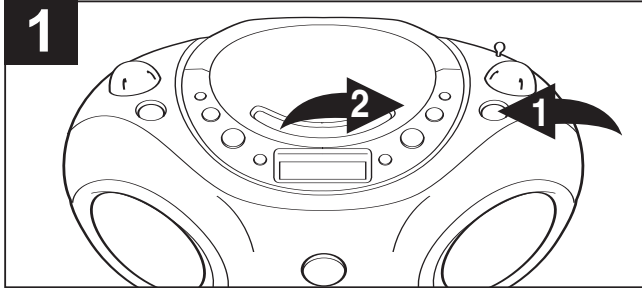

Rotate the Function control ❶ to the CD position to turn the unit on and select CD. Open the CD compartment door by pressing the CD Door OPEN area ❷. Place a CD on the center spindle, with the printed label side facing up. Close the CD compartment door.

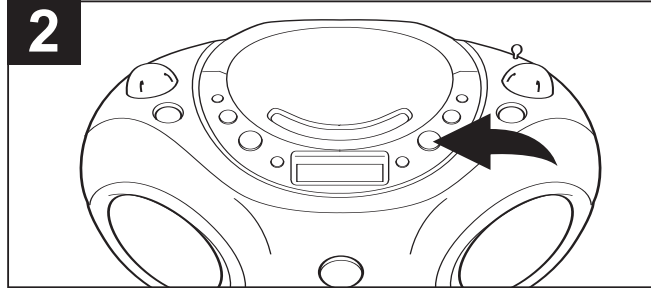

Press the PLAY/PAUSE (▶||) button; playback will start automatically and the Play indicator will appear in the display.

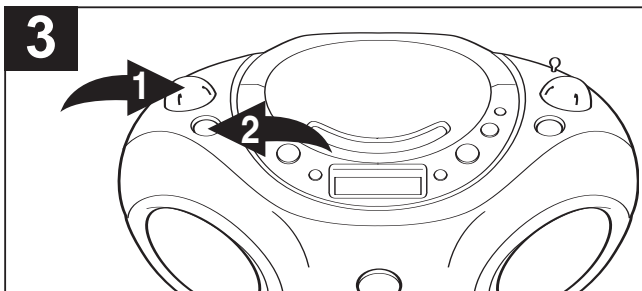

Adjust the VOLUME control ❶ and Bass Boost button ❷ as desired. Press the Bass Boost button to the “in” position to enhance the overall bass sound. Press to the “out” position for normal bass sound.

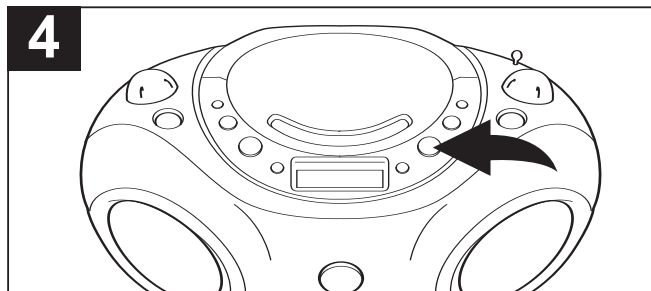

Press the PLAY/PAUSE (▶||) button again to pause playback; the Play indicator will blink. Press the PLAY/PAUSE (▶||) button once again to continue playback; the Play indicator will stop blinking.

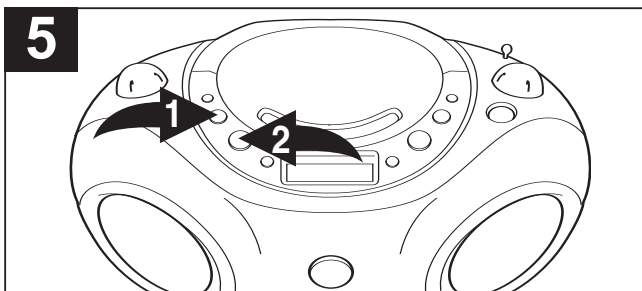

To **skip** forward or backward through the tracks on the disc, press the MIN/Skip/Search ◀❶ or HR/Skip/Search ▶❷ button.

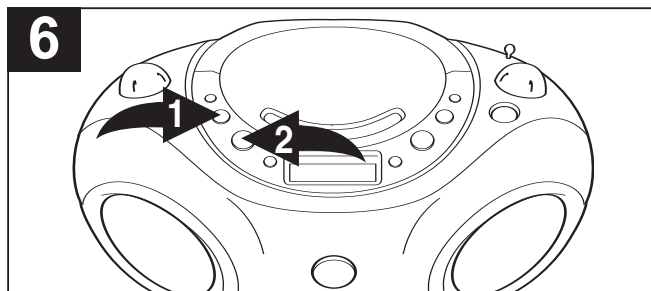

To **search** forward or backward through the music on a disc, press and hold the MIN/Skip/Search ◀❶ or HR/Skip/Search ▶❷ button, a chattering noise will be heard.

CONTINUED ON THE NEXT PAGE

OPERATION (CONTINUED)

TO PLAY A CD (CONTINUED)

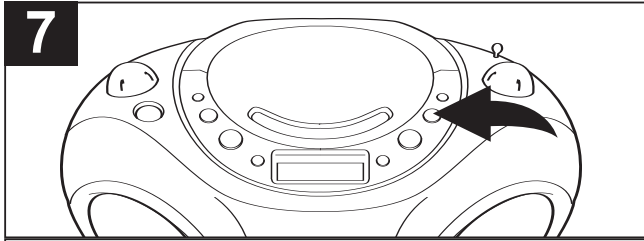

When the disc is through playing, it will stop rotating. Press the STOP (■) button to stop the disc before it is finished.

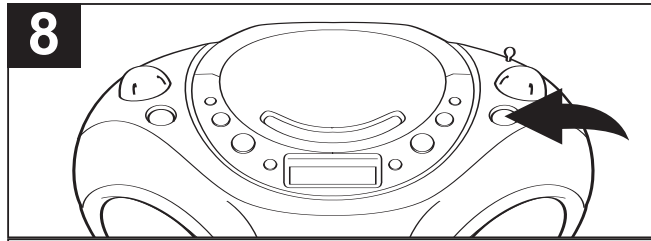

To turn the unit off, rotate the Function control to the POWER OFF position.

NOTES:

- If a disc is inserted incorrectly, dirty or damaged, "--" will appear in the display.
- As each track is played, the track number is shown in the display.
- To prevent damage to the disc, never open the CD door while the disc is rotating. Wait for the disc to stop before opening the CD door. Never touch the lens when the CD door is open.
- DO NOT use the carrying handle when playing a CD. The CD should only be used on a steady surface.

TO REPEATEDLY PLAY BACK ONE TRACK/ALL TRACKS

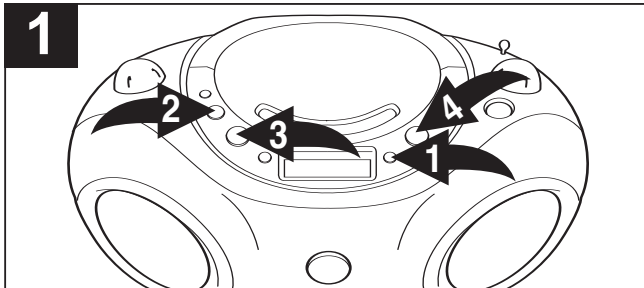

To repeat a single track, press the Repeat button ❶ once while in the Stop mode; "REP" will appear in the display. Press the MIN/Skip/Search ⏮ ❷ or HR/Skip/Search ⏭ ❸ button to select the specific track that you wish to repeat. Press the PLAY/PAUSE (▶||) button ❹ and the specific track you selected will be repeated continuously.

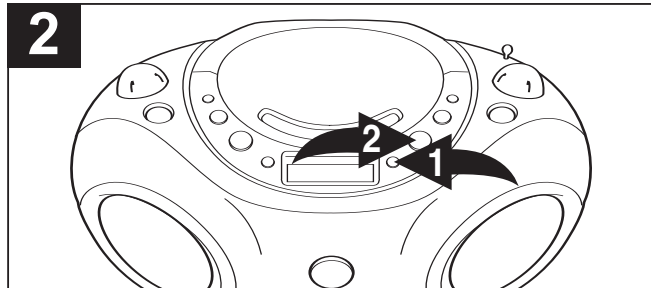

To repeat all of the tracks on a disc continuously, press the Repeat button ❶ twice; "REP ALL" will light in this display. Press the PLAY/PAUSE (▶||) button ❷ and all tracks will be repeated continuously.

To stop and cancel Repeat playback, press the STOP (■) button once.

OPERATION (CONTINUED)

TO PROGRAM THE MEMORY (UP TO 20 TRACKS)

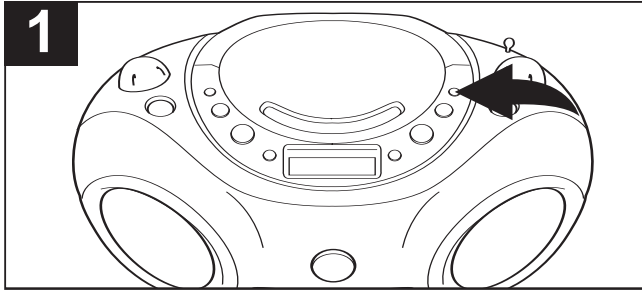

1 With the power on and the unit in the CD Stop mode, press the MEMORY/PROGRAM button; "PROG" and "00" will blink in the display.

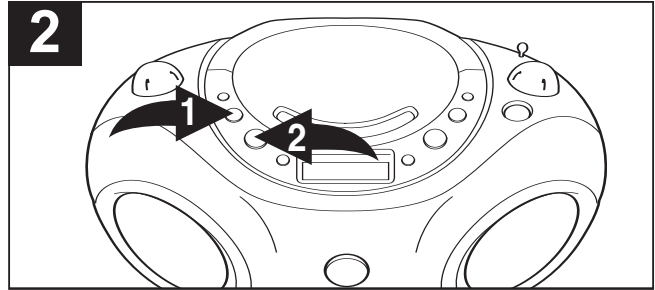

2 Use the MIN/Skip/Search \ll ❶ or HR/Skip/Search \gg ❷ button to select the first track to be programmed.

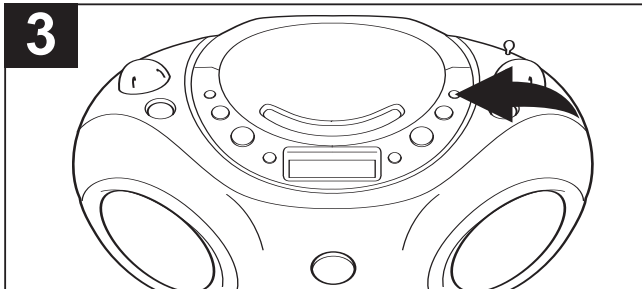

3 Press the MEMORY/PROGRAM button again; the selected track has now been programmed and counted as program 1.

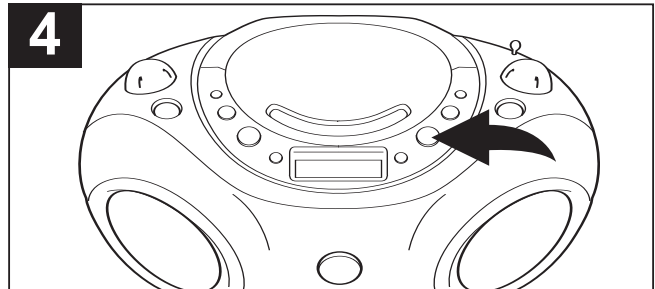

4 Repeat steps 2 and 3 to program the other desired tracks in sequence, up to 20 tracks. After you attempt to program more than 20 tracks, the program memory will be full and "--" will appear in the display. Press the PLAY/PAUSE (\blacktriangleright /||) button to begin playback; "PROG" will blink and the tracks will play in the order programmed.

NOTES ON PROGRAMMED PLAY:

- Programming is the ability to preselect the order in which a series of tracks will be played.
- Each track may be stored in the program memory as many times as desired.
- As each track is played, its track number will be displayed. You can move forward or backward through the programmed tracks with the MIN/Skip/Search \ll or HR/Skip/Search \gg button.
- The unit will stop after all programmed tracks have been played or the STOP (\blacksquare) button is pressed.
- To stop Program playback, press the STOP (\blacksquare) button. To playback the program again, while in the Stop mode press the MEMORY/PROGRAM button followed by the PLAY/PAUSE (\blacktriangleright /||) button.
- To clear the program memories, while in the Stop mode press the MEMORY/PROGRAM button followed by the STOP (\blacksquare) button.

OPERATION (CONTINUED)

PROGRAMMED REPEAT

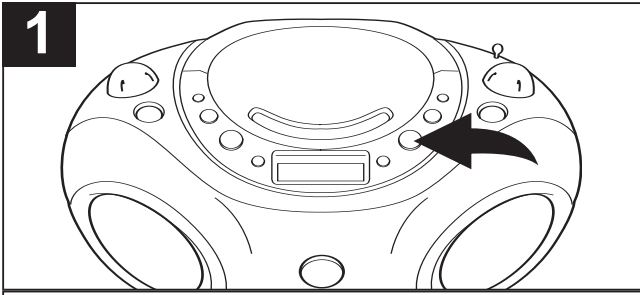

1 It is also possible to use the Program and Repeat functions together to repeat a specific program indefinitely. First, program the tracks you wish to hear in the order you wish to hear them, as described on page 12. Press the PLAY/PAUSE (▶||) button to begin programmed playback.

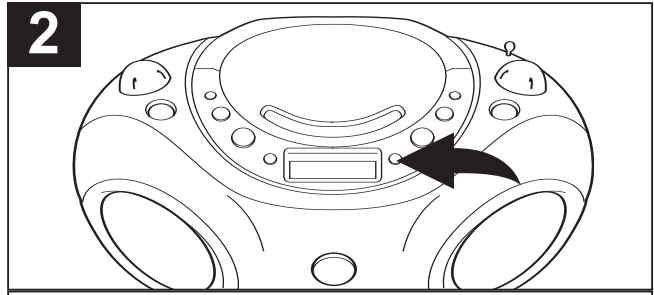

2 Then, press the REPEAT button twice. The "PROG" (Program) indicator will blink and the "REP ALL" indicator will light. The player will repeatedly play back the tracks you selected in the order in which you programmed them. When the last track in the program has been played, the entire program will begin again.

NOTE:

Program Repeat operation will continue indefinitely until you press the STOP (■) button.

RANDOM PLAYBACK

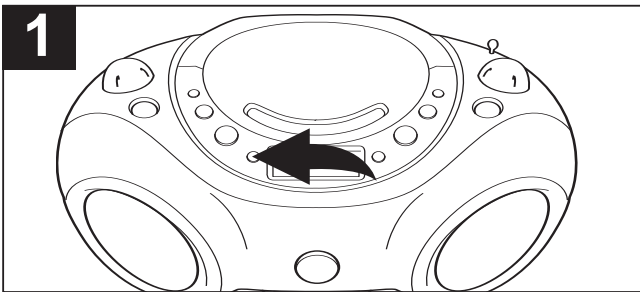

1 With the power on and the unit in the CD Stop mode, press the RANDOM button; "RAND" indicator will light in the display. The unit will automatically start playing back the tracks on the CD in random order.

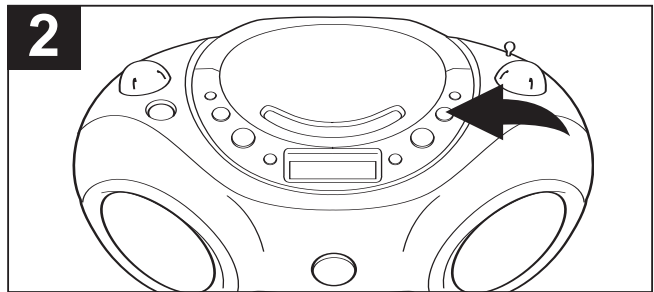

2 The unit will stop when all tracks have been randomly played or the STOP (■) button is pressed.

CARE AND MAINTENANCE

Caring for Compact Discs

- Treat the compact disc carefully. Handle the compact disc only by its edges. Never allow your fingers to come in contact with the shiny, unprinted side of the compact disc.
- Do not attach adhesive tape, stickers, etc. to the disc label.
- Clean the compact disc periodically with a soft, lint-free, dry cloth. Never use detergents or abrasive cleaners to clean the compact disc. If necessary, use a CD cleaning kit.
- If a disc skips or gets stuck on a section of the compact disc, it is probably dirty or damaged (scratched).
- When cleaning the compact disc, wipe in straight lines from the center of the compact disc to the outer edge of the compact disc. Never wipe in circular motions.
- This unit is designed to play only compact discs bearing the identification logo as shown here. Other discs may not conform to the CD standard and may not play properly.
- Compact discs should be stored in their cases after each use to avoid damage.
- Do not expose compact discs to direct sunlight, high humidity, high temperatures or dust, etc. Prolonged exposure or extreme temperatures can warp the compact disc.
- Do not stick or write anything on either side of the compact disc. Sharp writing instruments, or the ink, may damage the surface.

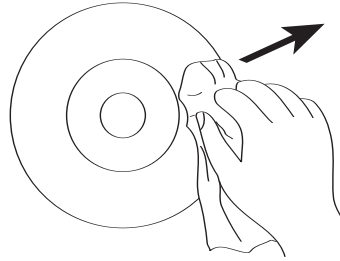
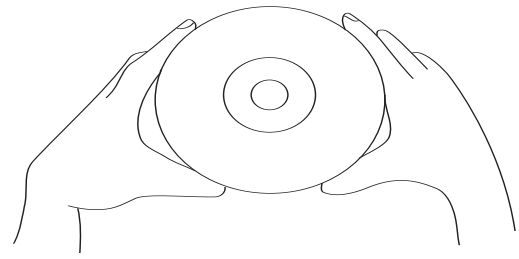

Cleaning the Unit

- To prevent fire or shock hazard, disconnect your unit from the AC power source when cleaning.
- The finish on your unit may be cleaned with a dust cloth and cared for as other furniture. Use caution when cleaning and wiping the plastic parts.
- Mild soap and a damp cloth may be used on the front panel.

TROUBLESHOOTING GUIDE

If you experience a problem with this unit, check the chart below before calling for service.

SYMPTOM	CAUSE	SOLUTION
Unit will not turn on.	AC cord not connected.	Check AC cord connection.
Disc will not play.	CD compartment door not closed.	Close CD compartment door.
	Disc inserted incorrectly.	Reinsert disc correctly.
	Dirty or defective CD.	Try another disc.
	Moisture condensation on disc.	Wipe disc with soft cloth.
No sound.	Volume is set to minimum.	Increase volume.
	Defective disc.	Try another disc.
Erratic playback.	Dirty or defective disc.	Clean or replace disc.
AM or FM, no sound.	Power is not on.	Rotate the Function control to the AM or FM position.
	Volume is set to minimum.	Increase volume.
AM/FM, poor sound.	Station is not tuned properly.	Retune the AM or FM broadcast station.
	FM: Telescopic ant-antenna is not properly adjusted.	Reorient FM telescopic antenna.
	AM: Unit is not positioned correctly.	Rotate unit until best reception is obtained.

SPECIFICATIONS

GENERAL:

Power Source120V, 60Hz AC
Battery.....12V DC (8 x 1.5V 'C' size batteries)
Alkaline is recommended for longer life
Speaker.....2 x 3W
Output Power2 x 2W

RADIO SECTION:

Frequency Range (FM)87.5–108 MHz
Frequency Range (AM)530-1710 KHz

CD SECTION:

Disc Diameter4.72" (120mm)
3.15" (80mm) Single CD
Optical Source.Semiconductor Laser

Specifications are subject to change without notice.

FOR ADDITIONAL SET-UP OR OPERATING ASSISTANCE, PLEASE VISIT OUR WEBSITE AT WWW.MEMOREXELECTRONICS.COM OR CONTACT CUSTOMER SERVICE AT (954) 660-7100.

PLEASE KEEP ALL PACKAGING MATERIAL FOR AT LEAST 90 DAYS IN CASE YOU NEED TO RETURN THIS PRODUCT TO YOUR PLACE OF PURCHASE OR MEMOREX.

FOR PARTS AND ACCESSORIES, CONTACT FOX INTERNATIONAL AT 1-800-321-6993.

Memcorp, Inc.
Weston, FL
Printed in Hong Kong

Visit our website at www.memorexelectronics.com

Memorex[®]

Is it live or is it Memorex?[™]

MP3851SP

User's Guide **Guía del Usuario**

Portable CD Player with
AM/FM Stereo Radio

Reproductor de CD Portátil con
Radio AM/FM Estéreo

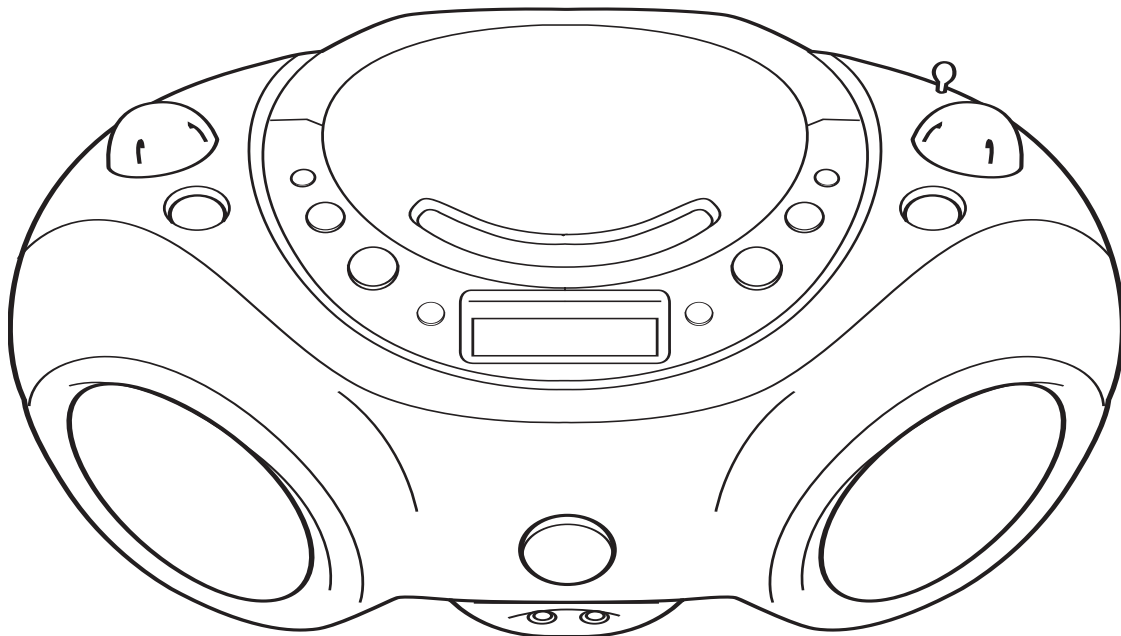

Before operating this product, please read these instructions completely.
Antes de operar este producto, sírvase leer este instructivo en su totalidad.

Estimado Cliente:

Sírvase leer este manual detenidamente antes de operar la unidad para familiarizarse más con la misma y obtener el desempeño que le permitirá disfrutarla por muchos años. Mantenga estas instrucciones a la mano para futura referencia.

SÍRVASE GUARDAR EL EMPAQUE DE CARTÓN AL MENOS POR 90 DÍAS POR SI ACASO NECESITARA REGRESAR EL PRODUCTO A SU DISTRIBUIDOR O A MEMOREX.

Para futura referencia, registre el número de serie de la unidad impresa en la parte trasera del gabinete.

Número de serie _____

MEDIDAS DE SEGURIDAD

	CUIDADO RIESGO DE DESCARGA ELÉCTRICA. NO ABRIR	
ADVERTENCIA: Para reducir el riesgo de descargas eléctricas no saque la cubierta o la tapa posterior. Allí no se encuentran partes que puedan ser reparadas por el usuario. Lleve su unidad a un Centro de Servicio Autorizado. Esta marca de precaución se ubica en el fondo del gabinete de la unidad.		

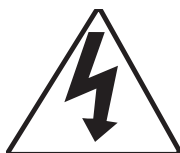

ADVERTENCIA: La figura de la flecha con forma de rayo dentro de un triángulo está hecho para alertar al usuario de la presencia de cables sin aislar de "voltaje peligroso" dentro del gabinete, de tal magnitud que puede causar un riesgo de descarga eléctrica a las personas.



ADVERTENCIA: El signo de exclamación dentro de un triángulo está hecho para alertar al usuario de la existencia de instrucciones importantes tanto de servicio como de funcionamiento y mantenimiento que vienen con la unidad.

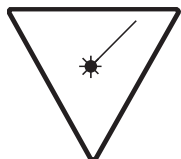

PELIGRO:

Cuando se abre o rompe el seguro existe la posibilidad de exposición a radiación peligrosa. Evite exponerse a dicho rayo.

AVISO DE LA FCC:

Este equipo genera o puede usar energía de frecuencia radial. Cualquier cambio o modificación al equipo, puede causar interferencia nociva, a menos que estas modificaciones esten expresamente indicadas en el manual de instrucciones. El usuario puede perder el derecho de operar este equipo si efectuara un cambio o modificación no autorizadas.

MEDIDAS DE SEGURIDAD

AVISO DE LA FCC:

Este equipo genera o puede usar energía de frecuencia radial. Cualquier cambio o modificación al equipo, puede causar interferencia nociva, a menos que estas modificaciones esten expresamente indicadas en el manual de instrucciones. El usuario puede perder el derecho de operar este equipo si efectuara un cambio o modificación no autorizadas.

Este sistema está de acuerdo con los límites exigidos por la Clase B para dispositivos electrónicos tal como se especifican en la Parte 15 del Reglamento FCC. Estos límites ofrecen una protección razonable contra la interferencia de radio o televisión, aún cuando esté operando correctamente. Para eliminar cualquier interferencia, usted puede intentar una o más de las siguientes medidas correctivas:

- Re-oriente o cambie de posición la antena receptora.
- Aumente la distancia existente entre el sistema y el radio o televisión.
- Use distintos toma-corrientes para el radio o la televisión.
- Si el problema subsiste, consulte a un técnico especializado en radio/televisión.

ADVERTENCIA: PARA EVITAR LOS PELIGROS DE ELECTROCUTAMIENTO O INCENDIO, NO EXPONGA ESTE APARATO A LA LLUVIA O HUMEDAD.

MEDIDAS DE SEGURIDAD CON EL RAYO LASER

Esta unidad usa un rayo laser. Sólo personal calificado deberá dar servicio a este dispositivo a fin de evitar daño en los ojos.

ADVERTENCIA: El uso de los controles, o el procedimiento de funcionamiento que no sean los especificados aquí, pueden dar como resultado una exposición a radiación peligrosa.

PROTECTORES DE PICOS:

Se recomienda utilizar un protector de picos para la conexión de la CA. Los picos del relámpago y de la energía no están amparados por la garantía de este producto.

ATTENTION:

POUR ÉVITER LES CHOC ÉLECTRIQUES, INTRODUIRE LA LAME LA PLUS LARGE DE LA FICHE DANS LA BORNE CORRESPONDANTE DE LA PRISES ET POUSSER JUSQU'AU FOND.

Este aparato digital de Clase B cumple con la norma ICES-003 de Canadá. Cet appareil numérique de la classe B est conforme à la norme NMB-003 du Canada.

Estimado cliente:

El haber seleccionado un equipo de tan alta tecnología, como el que usted acaba de comprar, es sólo el comienzo de su entretenimiento musical. Ahora es tiempo de tomar en consideración como optimizar el entretenimiento que su equipo le ofrece. Este fabricante y la Asociación de Industrias Electrónicas del Grupo de Consumidores Electrónicos desean que usted obtenga el mejor resultado de su equipo usándolo en un nivel seguro, tal como el escuchar el sonido claro y sonoro, sin distorsión - sobre todo sin que afecte su sentido auditivo. El sonido es engañoso, ya que con el tiempo su nivel de audición puede adaptarse solo a escuchar en volumen alto, resultando en un serio daño a su sentido auditivo. Protéjase contra este daño innecesario ajustando el volumen de su equipo a un nivel bajo antes de acostumbrarse a escuchar siempre la música a un volumen alto.

Para establecer un nivel auditivo seguro:

- Ponga el control de volumen en posición baja.
- Lentamente aumente el nivel hasta que usted pueda escuchar clara y confortablemente sin distorsión.

Una vez que establece el nivel de audición comfortable:

- Deje fijo el control de Volumen en dicho nivel.

Esto sólo le tomará un minuto, y le ayudará a prevenir la pérdida del oído en el futuro.

Nosotros deseamos que usted pueda oír durante toda su vida

Si sabe usar su equipo, éste le proveerá mucho tiempo de satisfacción y entretenimiento. Debido a que el daño causado al oído es imperceptible hasta que ya es muy tarde, este fabricante y la Asociación de Industrias Electrónicas le recomiendan evitar la exposición prolongada a ruidos excesivos. La lista que le damos a continuación le servirá de guía:

Nivel de

decibeles Ejemplo

30	Una biblioteca, susurros.
40	Sala, refrigeradora, dormitorio lejos del tráfico.
50	Semáforo, conversación normal, oficina tranquila.
60	Aire acondicionado a 20 pies, máquina de coser
70	Aspiradora de polvo, secadora de pelo, restaurant bullicioso.
80	Tráfico de la calle, destructores de basura, alarma de reloj a dos pies.

LOS SIGUIENTES RUIDOS PUEDEN SER PELIGROSOS SI SE SOMETE A ELLOS EN FORMA CONSTANTE

90	Subterráneo, motocicletas, tráfico de camiones, podadora de pasto.
100	Camión de basura, sierra eléctrica, perforadora neumática.
120	Concierto rock delante de los parlantes, ruido de truenos.
140	Sonido de disparo, motor de jet.
180	Lanzamiento de una nave espacial.

Esta información ha sido proporcionada gratuitamente por la Fundación de Investigación de la Sordera.



MEDIDAS DE SEGURIDAD

Antes de usar este aparato asegúrese de leer bien todos los puntos de este manual de operaciones. Una vez leído guárdelo a la mano para usarlo como referencia en el futuro. Tenga especial cuidado al seguir las advertencias indicadas en la unidad, así como las que aparecen en el manual de instrucciones.

1. Lea las instrucciones

Usted deberá leer todas las instrucciones sobre seguridad y funcionamiento antes de operar su equipo.

2. Guarde las Instrucciones

Todas las instrucciones deberán guardarse como referencia futura.

3. Siga las Medidas de Seguridad

Todas las medidas de seguridad y funcionamiento deberán seguirse al pie de la letra.

4. Siga las Instrucciones

Todas las instrucciones sobre el funcionamiento de la unidad deberán seguirse.

5. Limpieza

Desenchufe la unidad antes de limpiarla. Nunca use líquidos de limpieza químicos, ni aerosoles. Use un paño seco suave.

6. Auxiliares

Nunca use ningún aparato auxiliar que no haya sido recomendado por el fabricante.

7. Evite lugares cerca al agua o muy húmedos.

Nunca use su unidad cerca al agua. Por ejemplo, cerca de una bañera o lavamanos, lavadero de cocina o lavandería, en un sótano húmedo, cerca de una piscina o lugares similares.

8. Accesorios

Coloque la unidad en una mesa, soporte o repisa estables, donde no haya vibración. Cuando coloque la unidad en un carro, o estante, asegúrese de seguir las recomendaciones indicadas en este manual.

8A. La combinación de aparato y carro deberá ser movida con cuidado. Las paradas bruscas, fuerza excesiva y las superficies irregulares podrán hacer que el aparato y el carro se vuelquen.

9. No permita la entrada de objetos o líquidos dentro de la unidad

Nunca introduzca ningún objeto metálico en la unidad, ni ponga nada que contenga líquidos cerca a ella. La unidad no deberá ser instalada en un mueble empotrado, como una repisa para libros, un estante, o donde la existencia de cortinas o mobiliario obstruyan las aberturas de ventilación.

PORTABLE CART WARNING
(symbol provided by RETAC)



10. Suministro de Energía

Esta unidad solo deberá operarse con la electricidad que aparece en la etiqueta. Si usted no está seguro de que tipo de energía hay en su casa, consulte con su distribuidor o compañía de electricidad de su localidad. Para aquellos productos que funcionan con baterías, u otras fuentes, refiérase a las instrucciones de funcionamiento.

11. Polarización

Esta unidad está equipada con un cordón de electricidad polarizado (el enchufe cuenta con una clavija más ancha que la otra). Dicho enchufe sólo puede ser insertado en el toma-corriente en una sola dirección. Esto ha sido hecho como una medida de seguridad. Si no pudiera insertar la clavija completamente en el toma-corriente, vuelva a intentarlo invirtiendo la clavija. Si aún no es posible insertar el enchufe, póngase en contacto con un electricista para que reemplace su toma-corriente obsoleto. No modifique las características de seguridad de la clavija polarizada.

12. Protección del Cordón de Electricidad

Asegúrese de que el cordón nunca se encuentre en el camino donde trafican las personas, y que nada sea colocado sobre ellos que lo pueda pinchar, o recalentar (de existir una estufa cerca por ejemplo) Nunca agarre el cordón con manos mojadas, y asegúrese de agarrar el cuerpo del enchufe (nunca tire del cordón), tanto para conectarlo como cuando lo desconecte.

13. Rayos

Para proteger su unidad de una tormenta eléctrica, o cuando no va a ser usada por un tiempo largo es recomendable que desconecte la unidad de la pared, desconecte la antena o cable. Esto le evitará daños producidos por descargas eléctricas.

14. Líneas Aéreas de Energía Eléctrica

Como medida de precaución, cuando instale una antena exterior, hágalo lo más lejos posible de las líneas aéreas de energía eléctrica, ya que esta podría caer sobre dichas líneas y causar corta circuitos. Asimismo, nunca deberá tocarlas ya que podría ser fatal.

15. Sobrecarga

Nunca recargue los enchufes, ni extensiones, ya que podría resultar en un incendio o corta circuito.

16. No permita la entrada de objetos o líquidos dentro de la unidad.

Nunca introduzca ningún objeto metálico en la unidad, ni ponga nada que contenga líquidos cerca a ella.

MEDIDAS DE SEGURIDAD

La unidad no deberá ser instalada en un mueble empotrado, como una repisa para libros, un estante, o donde la existencia de cortinas o mobiliario obstruyan las aberturas de ventilación.

17. Conexión a tierra de la antena exterior

Si se conecta una antena al receptor, asegúrese de que el sistema de antena tiene una conexión a tierra a fin de proveer cierta protección contra sobrecargas de electricidad, y acumulación de estática. La Sección 810 del Código Eléctrico Nacional, ANSI/NFPA No. 70-1984, provee información sobre la correcta instalación a tierra del mástil así como la estructura de apoyo; sobre la conexión a tierra del cable de plomo a la unidad de descarga de la antena; sobre el tamaño de los conductores a tierra, la localización de la salida de la antena; la conexión de los electrodos de tierra, y los requisitos para los mismos. Ver la figura de abajo.

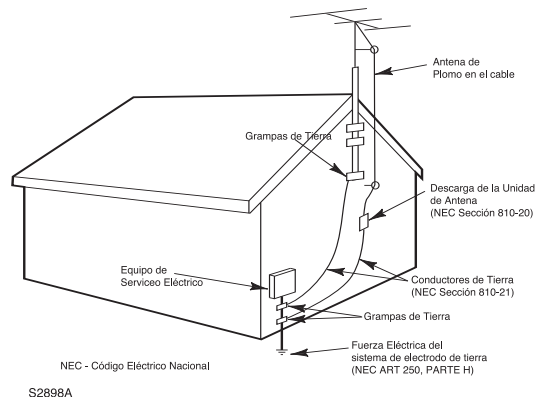

EJEMPLO DE LA INSTALACION A TEIRRA SEGUN EL CODIGO NACIONAL DE ELECTRICIDAD NEC

18. Dando Servicio

Nunca intente darle servicio a su unidad usted mismo, ya que el abrir la unidad o sacar la tapa, puede exponerlo a circuitos de voltaje peligrosos. Lleve su unidad a un centro de servicio autorizado.

19. Repuestos

Cuando tenga necesidad de ordenar partes, asegúrese de que su centro de servicio use las partes especificadas por el fabricante, o aquellas que tienen las mismas características que la pieza original. El uso de partes no autorizadas pueden causar descargas eléctricas u otros peligros.

20. Chequeo de Seguridad

Cada vez que haya reparado su unidad solicite del técnico que hizo la reparación que haga un chequeo de seguridad para determinar de que el producto está funcionando correctamente.

21. Montaje de Pared o Techo

Este producto deberá montarse en el techo o pared siguiendo las instrucciones dadas por el fabricante.

22. Daños que requieren de Servicio

Siempre desenchufe su unidad del tomacorriente y solicite el servicio de un técnico calificado cuando se presenten las siguientes condiciones:

1. Cuando el cordón eléctrico o el enchufe están dañados.
2. Cuando ha derramado líquido dentro de la unidad.
3. Si ha expuesto su equipo a la lluvia o al agua.
4. Cuando su equipo no funciona correctamente a pesar de seguir las instrucciones de funcionamiento; tales como el ajuste de controles indicados en el manual de funcionamiento. El mal manipuleo de dichos controles puede resultar en un daño mayor a los mismos.
5. Si ha dejado caer su unidad y el gabinete se ha dañado.
6. Cuando su equipo muestra señales diferentes en su funcionamiento, esto es una clara indicación de que su equipo necesita servicio.

23. Calor

Esta unidad no deberá nunca colocarse cerca a artefactos tales como radiadores, estufas, cocinas, u otros productos (incluyendo amplificadores) que producen calor.

24. NOTA ESPECIAL PARA EL INSTALADOR DEL SISTEMA DE CABLE CATV

Esta nota está hecha especialmente para llamar la atención del instalador de cable al Artículo 620-40 del NEC, el mismo que imparte guías para conectar a tierra el cable correctamente, así como al edificio y lo más cerca posible a la entrada del cable.

UBICACIÓN DE LOS CONTROLES

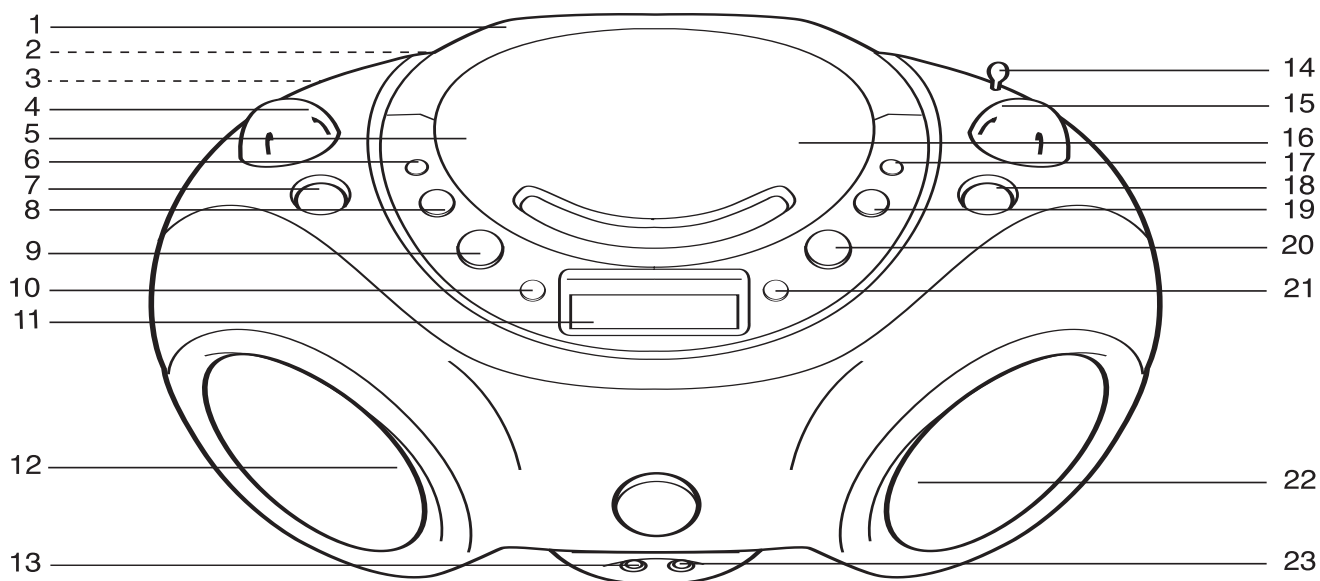

- | | |
|--|--|
| 1. Asa | 13. Enchufe de audífonos |
| 2. Compartimiento de pilas (parte inferior de la unidad) | 14. Antena FM |
| 3. Enchufe AC (atrás de la unidad) | 15. Control de SINTONÍA |
| 4. Control de VOLUMEN | 16. Área de Abrir puerta del CD |
| 5. Compartimiento del CD | 17. Botón Memory (memoria)/ Program (programa) |
| 6. Botón CLK SET (ajuste de reloj) | 18. Control de Función (APAGADO/AM/FM/CD) |
| 7. Botón Incremento de bajos | 19. Botón PARO (■) |
| 8. Botón MIN/Brincar/Buscar ◀◀ | 20. Botón TOCAR/PAUSA (▶) |
| 9. Botón HR/Brincar/Buscar ▶▶ | 21. Botón REPEAT (repetir) |
| 10. Botón Random (aleatorio) | 22. Bocina derecha |
| 11. Pantalla | 23. Enchufe de ENTRADA DE LÍNEA |
| 12. Bocina izquierda | |

FUENTES DE ENERGÍA

Esta unidad fue diseñada para operar con corriente eléctrica o con pilas.

CORRIENTE ELÉCTRICA

Use el cable polarizado incluido con la unidad para operarla con corriente eléctrica. Inserte un extremo del cable eléctrico en el enchufe atrás de la unidad y el otro extremo (con las dos clavijas) en la toma de corriente convenientemente ubicada y con 120V, 60 Hz. Cuando conecte el cable eléctrico, las pilas se desconectarán automáticamente.

NOTA: La clavija incluida con la unidad está polarizada para ayudar a minimizar la posibilidad de una descarga eléctrica. Si el enchufe no entra en el contacto eléctrico no polarizado, no lime ni corte el lado ancho. Es responsabilidad del usuario hacer que un electricista cambie el contacto eléctrico obsoleto.

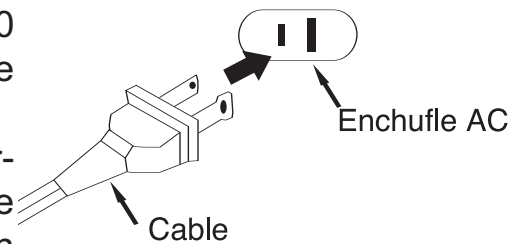

INSTALACIÓN DE LAS PILAS

Para usar esta unidad con pilas, quite la puerta de pilas en la parte inferior de la unidad deslizándola hacia afuera. Introduzca ocho (8) pilas tamaño 'C' siguiendo el diagrama en el compartimiento.

NOTA: El cable eléctrico debe estar desconectado del enchufe en la parte trasera de la unidad para que la unidad pueda operar con pilas.

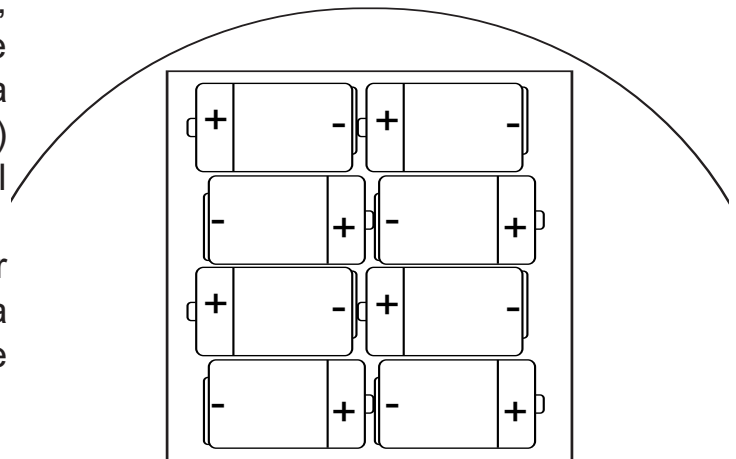

PRECAUCIONES CON LA PILA

Siga estas precauciones al usar pilas con este aparato:

1. Use sólo pilas del tamaño y tipo especificados.
2. Asegúrese de seguir la polaridad correcta cuando instale las pilas como se indica en el compartimiento de pilas. Si las pilas se colocan de manera inversa el aparato puede sufrir daños.
3. No mezcle tipos diferentes de pilas (ej. Alcalinas y Carbono-zinc) o pilas viejas con nuevas.
4. Si no va a usar el aparato por un periodo prolongado de tiempo, quite las pilas para prevenir daños o lesiones por un posible derrame de pilas.
5. No intente recargar las pilas que no son recargables; pueden sobrecalentarse y reventar. (Siga las indicaciones del fabricante de la pila).

ENCHUFE DE AUDÍFONOS (AL FRENTE DE LA UNIDAD)

Para escuchar en privado, conecte los audífonos de 3.5mm (32 ohmios) (no incluidos) a este enchufe. Las bocinas se desconectan automáticamente al conectar los audífonos.

OPERACIÓN

AJUSTAR EL RELOJ

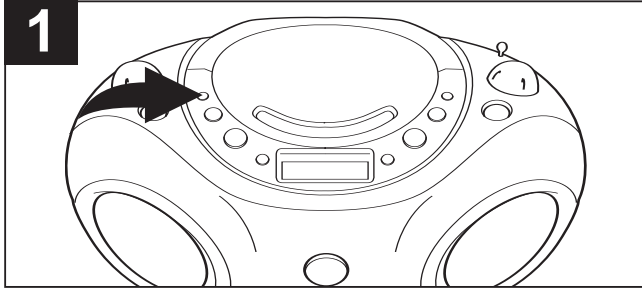

Con la unidad apagada, presione el botón CLK SET (ajuste de reloj) y manténgalo presionado.

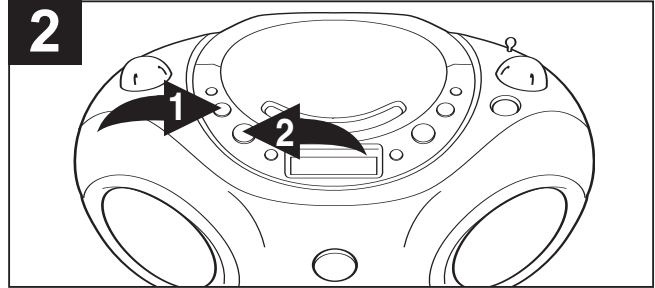

Mientras mantiene presionado el botón CLK SET (ajuste de reloj), presione el botón MIN/Brincar/Buscar ◀ ❶ para ajustar los minutos y el botón HR/Brincar/Buscar ▶ ❷ para ajustar la hora.

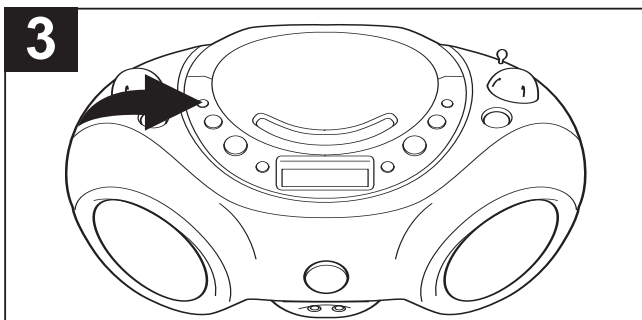

Suelte el botón CLK SET (ajuste de reloj) y la hora estará configurada.

INCREMENTO DE BAJOS

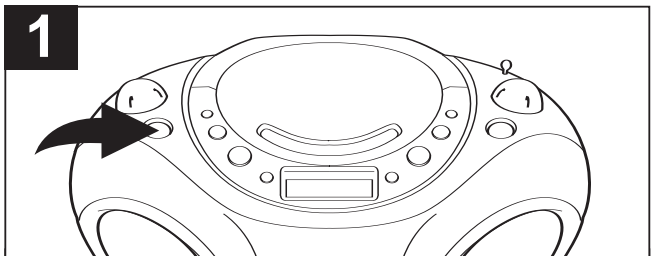

Con la unidad encendida, presione el botón Incremento de bajos a la posición "in" (adentro) para mejorar el sonido general de los bajos. Presione este botón a la posición "out" (afuera) para obtener los bajos normales.

ENCHUFE DE ENTRADA DE LÍNEA (AL FRENTE DE LA UNIDAD)

Al usar un cable de conexión para un estéreo modular (no incluido), podrá escuchar una unidad de audio externa a través de las bocinas de la unidad. Antes de hacer cualquier conexión, apague todos los equipos.

Conecte un cable de conexión (no incluido) entre el enchufe de SALIDA DE LÍNEA en la unidad de audio externa y el enchufe de ENTRADA DE LÍNEA de esta unidad. (No la conecte en el enchufe de AUDÍFONOS de la unidad.)

Luego, simplemente gire el control de Función en la unidad a la posición AM o FM para encender la unidad. Esto le permitirá transmitir el sonido de una unidad externa a través de esta unidad.

NOTA: Una vez que haya conectado una unidad externa al enchufe de Entrada de línea, cuando la unidad esté encendida el sonido externo será la primera polaridad en transmitir. Si desea oír la radio AM/FM, asegúrese de quitar el cable de conexión de audio del enchufe de Entrada de línea.

LUZ DE FONDO

Cuando la unidad esté encendida, la luz de fondo también lo estará.

OPERACIÓN (CONTINUÍA)

ESCUCHAR LA RADIO

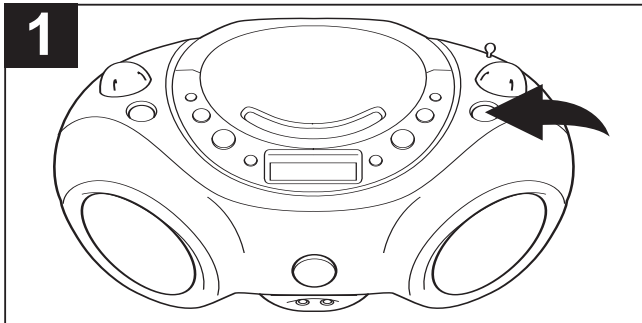

1
Gire el control de Función a la posición AM o FM para encender la unidad y seleccionar banda de radio. La frecuencia de radio aparecerá en la pantalla.

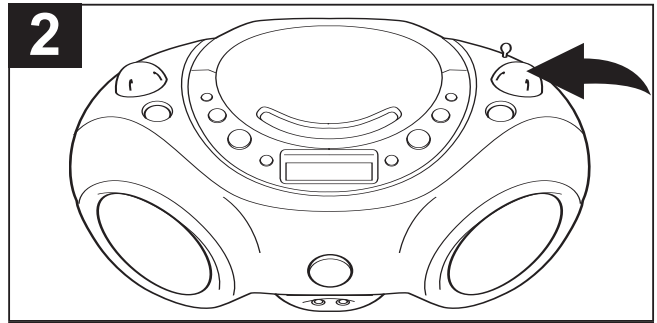

2
Gire el control de SINTONÍA para escoger una estación.

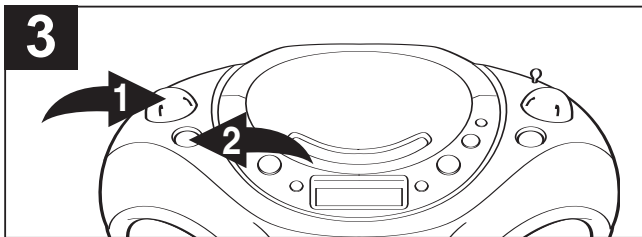

3
Ajuste el control de VOLUMEN ❶ y el botón Incremento de bajos ❷ según desee. Presione el botón Incremento de bajos a la posición "in" (adentro) para mejorar el sonido general de los bajos. Presione este botón a la posición "out" (afuera) para obtener el sonido de los bajos normal.

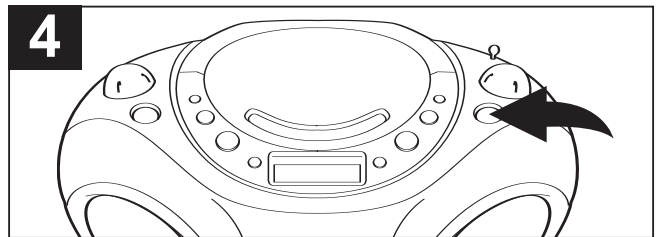

4
Para apagar la radio, gire el control de Función a la posición POWER OFF (unidad apagada).

ANTENAS

AM: Esta unidad tiene integrada una antena de varilla de ferrita, la cual brinda una recepción adecuada en la mayoría de las áreas. Si la recepción es mala, gire la unidad para mejorar la recepción.

FM: La antena de varilla para FM sólo es para la recepción de FM. Si la recepción es mala, ajuste la longitud y el ángulo de la antena.

OPERACIÓN (CONTINÚA)

REPRODUCIR UN CD

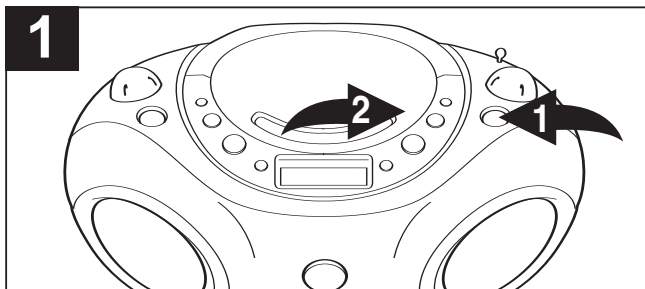

Deslice el interruptor de FUNCIÓN ❶ a la posición CD para encender la unidad y seleccionar el CD. Abra la puerta del CD presionando el área para ABRIR puerta de CD ❷. Coloque un CD en el centro del eje, con el lado de la etiqueta hacia arriba. Cierre la puerta del compartimiento del CD.

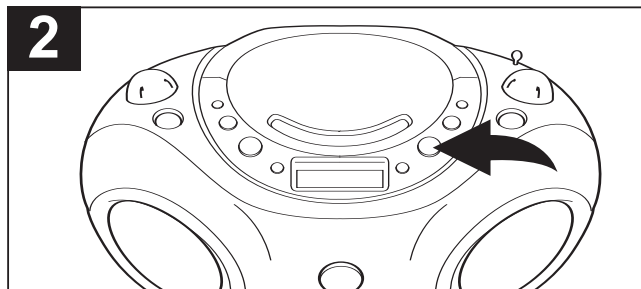

Presione el botón TOCAR/PAUSA (▶||); la reproducción empezará automáticamente y el indicador de "Play" (reproducir) aparecerá en la pantalla.

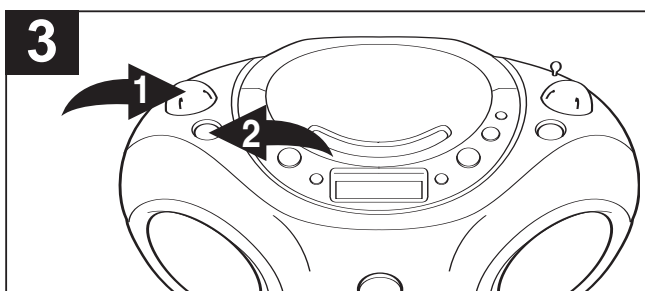

Ajuste el control de VOLUMEN ❶ y el botón Incremento de bajos ❷ según desee. Presione el botón Incremento de bajos a la posición "in" (adentro) para mejorar el sonido general de los bajos. Presione este botón a la posición "out" (afuera) para obtener el sonido de los bajos normal.

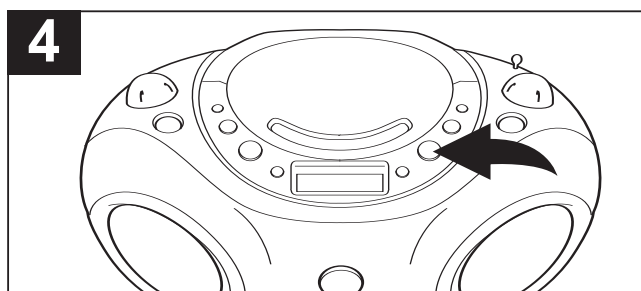

Presione de nuevo el botón TOCAR/PAUSA (▶||) para poner la reproducción en pausa; el indicador de "Play" (reproducir) parpadeará. Presione una vez más el botón TOCAR/PAUSA (▶||) para continuar con la reproducción; el indicador de "Play" (reproducir) dejará de parpadear.

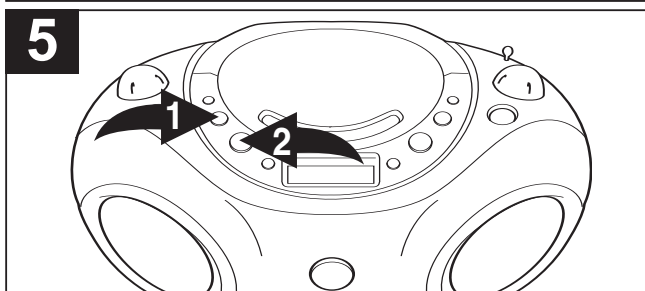

Para **brincar** hacia la pista previa o siguiente en el disco, presione el botón MIN/Brincar/Buscar ◀❶ o HR/Brincar/Buscar ▶❷.

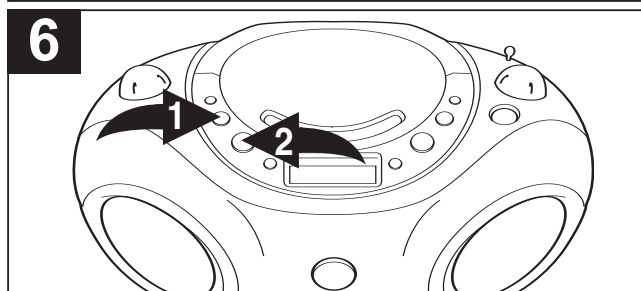

Para **buscar** hacia adelante o atrás por la música en un disco, presione el botón MIN/Brincar/Buscar ◀❶ o HR/Brincar/Buscar ▶❷, y manténgalo presionado y escuchará

CONTINÚA EN LA PRÓXIMA PÁGINA

OPERACIÓN (CONTINÚA)

REPRODUCIR UN CD (CONTINÚA)

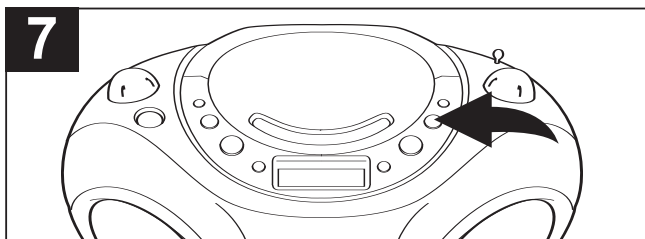

Cuando el disco termine, dejará de girar. Presione el botón PARO (■) para detener el disco antes de que termine.

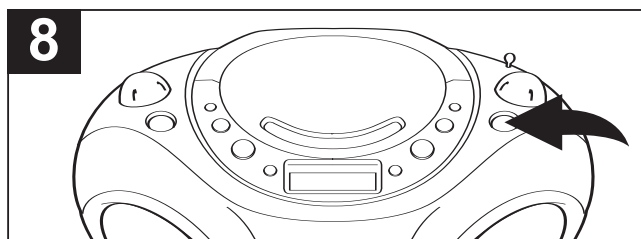

Para apagar la unidad, gire el control de Función a la posición POWER OFF (unidad apagada).

NOTAS:

- Si se introdujo incorrectamente el disco, si está sucio o dañado, aparecerá "--" en la pantalla.
- Mientras se reproduce cada pista, puede verse el número de pista en la pantalla.
- Para evitar que se dañe el disco, nunca abra la puerta del CD mientras el disco esté girando. Espere a que el disco se detenga antes de abrir la puerta del CD. Nunca toque la lente mientras el compartimiento del CD está abierto.
- NO use el asa mientras se reproduce un CD. El CD sólo debe usarse sobre una superficie firme.

TOCAR REPETIDAMENTE UNA MISMA PISTA O TODAS LAS PISTAS

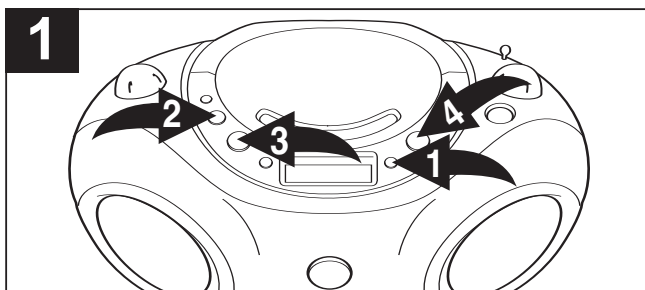

Para repetir una misma pista, presione una vez el botón Repeat (repetir) ❶ mientras está en modo de Paro; "REP" aparecerá en la pantalla. Presione el botón MIN/Brincar/Buscar ◀▶ ❷ o HR/Brincar/Buscar ▶▶ ❸ para seleccionar la pista específica que desee que se repita. Presione el botón TOCAR/PAUSA (▶||) ❹ y la pista específica que usted seleccionó se repetirá continuamente.

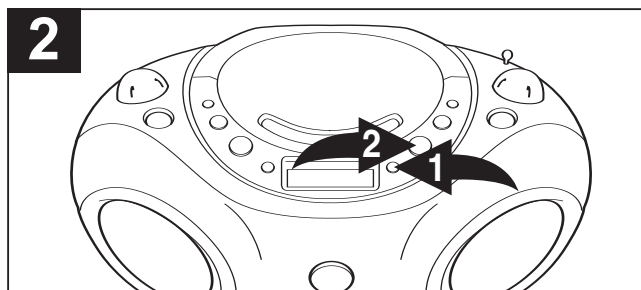

Para repetir continuamente todas las pistas en un disco, oprima dos veces el botón de REPETIR ❶; "REP ALL" se iluminará por completo. Oprima el botón de TOCAR/PAUSA (▶||) ❷ y todas las pistas se repetirán continuamente.

Para detener y cancelar la reproducción repetida, presione una vez el botón PARO (■).

OPERACIÓN (CONTINUÍA)

PROGRAMAR LA MEMORIA (HASTA 20 PISTAS)

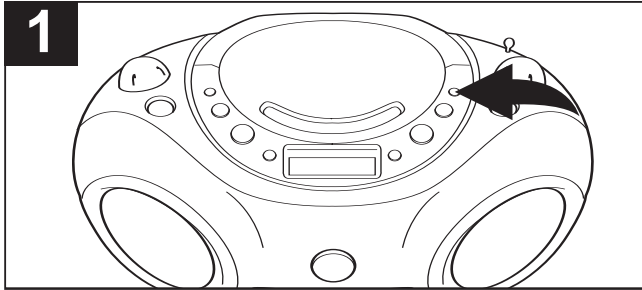

1 Con la unidad encendida y en modo de Paro, presione el botón MEMORY (memoria)/PROGRAM (programa); "PRG" y "00" parpadearán en la pantalla.

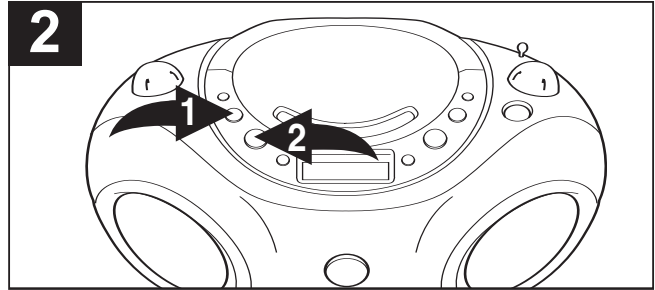

2 Use el botón MIN/Brincar/Buscar ◀ ❶ o HR/Brincar/Buscar ▶▶ ❷ para seleccionar la primera pista a programar.

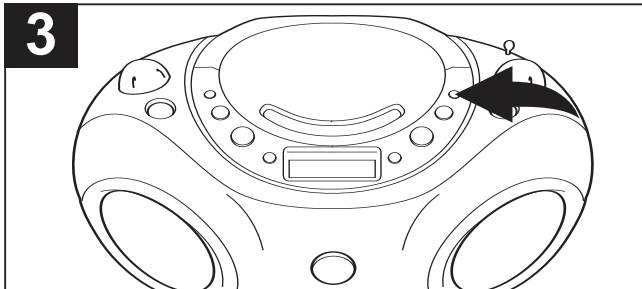

3 Presione de nuevo el botón MEMORY (memoria)/PROGRAM (programa); ahora se programó la pista seleccionada y se cuenta como el programa 1.

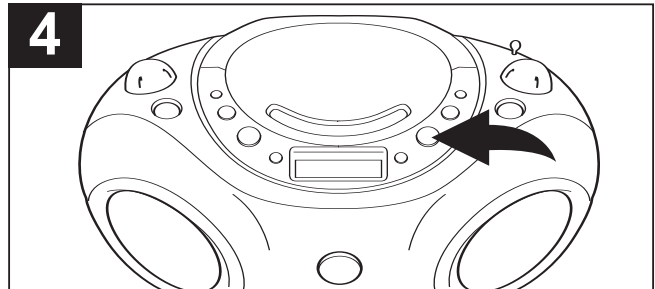

4 Repita los pasos 2 y 3 para programar las demás pistas deseadas en secuencia, hasta un máximo de 20 pistas. Después de que intente programar más de 20 pistas, la memoria del programa estará llena y aparecerá "--" en la pantalla. Presione el botón TOCAR/PAUSA (▶/||) para empezar la reproducción; "PROG" parpadeará y las pistas se reproducirán en el orden programado.

NOTAS SOBRE LA REPRODUCCIÓN PROGRAMADA:

- Programar es la habilidad de seleccionar previamente el orden en el cual se reproducirá una serie de pistas.
- Cada pista puede guardarse en la memoria del programa tantas veces como desee.
- Mientras se toque cada pista, se mostrará el número de pista. Usted puede moverse hacia adelante o atrás por las pistas programadas con el botón MIN/Brincar/Buscar ◀◀ o HR/Brincar/Buscar ▶▶.
- La unidad se detendrá después de tocar todas las pistas programadas o al presionar el botón PARO (■).
- Para detener la reproducción del programa, presione el botón PARO (■). Para reproducir nuevamente el programa mientras está en modo de Paro, presione el botón MEMORY (memoria)/PROGRAM (programa) seguido del botón TOCAR/PAUSA (▶/||).
- Para borrar las memorias del programa mientras está en modo de Paro, presione el botón MEMORY (memoria)/PROGRAM (programa) seguido del botón PARO (■).

OPERACIÓN (CONTINUÍA)

REPETICIÓN PROGRAMADA

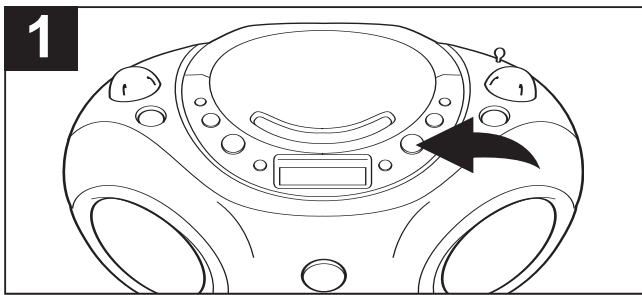

También es posible usar juntas las funciones de Programa y Repetir para repetir indefinidamente un programa específico. Primero, programe las pistas que desee oír en el orden en que desee oírlas, como se describió en la página 12. Presione el botón Tocar/Pausa (▶||) para empezar a tocar la repetición programada.

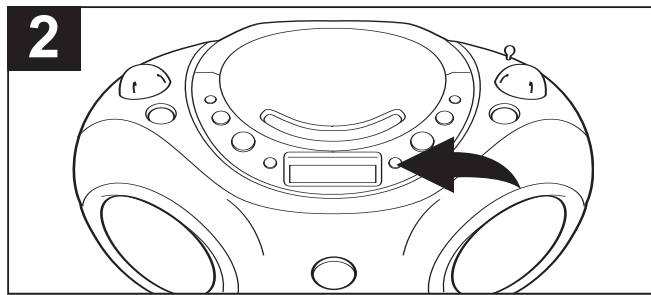

Luego, presione dos veces el botón REPETIR. Los indicadores de "PRG" (programa) y "REP ALL" (repetir todo) se iluminarán. El reproductor tocará repetidamente las pistas que usted seleccionó en el orden en que las programó. Cuando se haya tocado la última pista en el programa, el programa entero iniciará de nuevo.

NOTA:

La operación de repetición del programa continuará indefinidamente hasta que usted oprima el botón Paro (■).

REPRODUCCIÓN ALEATORIA

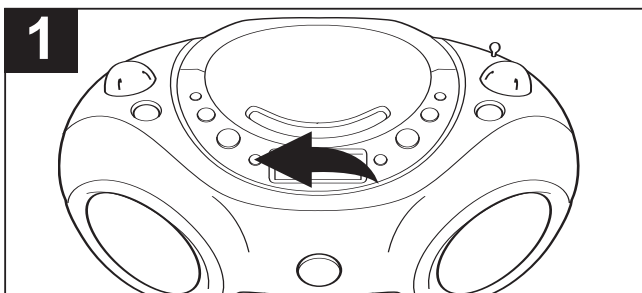

Con la unidad encendida y en modo de Paro de CD, presione el botón RANDOM (aleatorio); el indicador "RAND" se iluminará en la pantalla. La unidad empezará a reproducir automáticamente todas las pistas del disco en orden aleatorio.

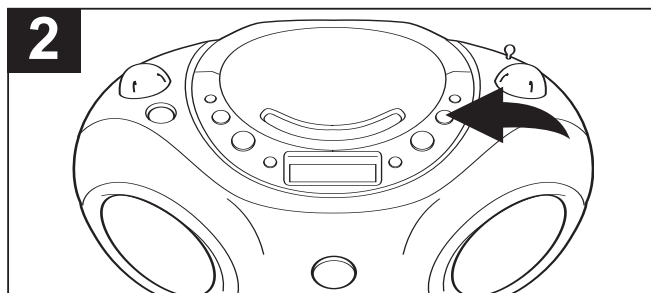

La unidad se detendrá después de tocar todas las pistas en orden aleatorio o al presionar el botón Paro (■).

CUIDADO Y MANTENIMIENTO

Cuidado a los discos compactos

- Trate el disco con cuidado. Maneje el disco sólo por sus orillas. Nunca permita que sus dedos toquen el lado brillante y sin impresión del disco.
- No pegue cinta adhesiva, calcomanías, etc. sobre la etiqueta del disco compacto.
- Limpie el disco compacto periódicamente con una tela suave, seca y sin pelusas. Nunca use detergentes ni limpiadores abrasivos para limpiar el disco. Si es necesario, use un juego de limpieza para CD.
- Si el disco salta o se atora en una sección del disco, probablemente esté sucio o dañado (rayado).
- Cuando limpie el disco, frote en línea recta del centro hacia la orilla exterior del disco compacto. Nunca frote con movimientos circulares.
- Esta unidad fue diseñada sólo para tocar discos compactos que lleven el logotipo que se muestra aquí. Es posible que otros discos no cumplan con la norma de CD y no se escuchen bien.
- Los discos compactos deben guardarse en sus cajas después de usarlos para evitar daños.
- No exponga los discos compactos a los rayos directos del sol, mucha humedad, altas temperaturas o polvo, etc. La exposición prolongada o las temperaturas extremas puede doblar el disco compacto.
- No pegue ni escriba nada sobre ninguno de los lados del disco compacto. Los instrumentos filosos o bien la tinta pueden dañar la superficie.

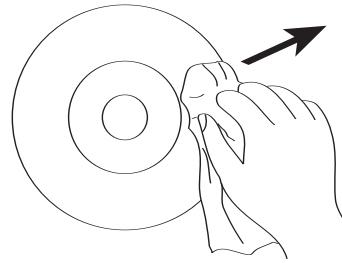
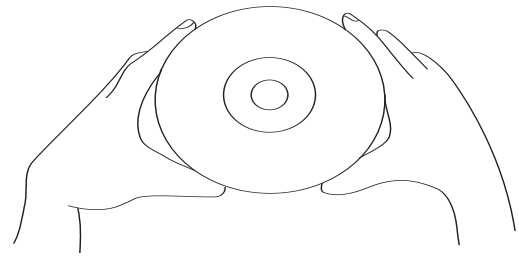

Limpieza de la unidad

- Para prevenir los riesgos de incendio o choque eléctrico, desconecte su unidad de la fuente de AC cuando la esté limpiando.
- El acabado de su unidad puede limpiarse con un trapo seco como cuidaría cualquier otro mueble. Tenga cuidado al limpiar y restregar las partes de plástico.
- Puede usar un jabón neutro y un trapo húmedo para limpiar el panel frontal.

GUÍA DE DIAGNÓSTICO

Si usted experimenta problemas con esta unidad, verifique la tabla abajo antes de llamar a servicio.

SÍNTOMA	CAUSA	SOLUCIÓN
La unidad no enciende.	El cable no está conectado.	Verifique la conexión del cable.
Disco no toca.	Puerta del compartimiento del CD abierta.	Cierre el compartimiento de CD.
	Disco introducido incorrectamente.	Introduzca disco correctamente.
	CD sucio o defectuoso.	Pruebe con otro disco.
	Condensación en el disco.	Frote el disco con un trapo suave.
Sin sonido.	El volumen está al mínimo.	Suba el volumen.
	Disco defectuoso.	Pruebe con otro disco.
Reproducción errática.	Disco sucio o defectuoso.	Limpie o cambie disco.
AM o FM, sin sonido.	Energía apagada.	Encienda la unidad.
	El volumen está al mínimo.	Suba el volumen.
Sonido deficiente en AM/FM.	Estación no sintonizada apropiadamente.	Resintonice la estación de AM o FM.
	FM: La antena telescópica no está apropiadamente ajustada.	Reoriente la antena telescópica para FM.
	AM: La unidad no está colocada correctamente	Gire unidad hasta obtener una mejor recepción.

ESPECIFICATIONS

GENERAL:

Fuente de energía	120V, 60Hz AC
Pilas	12V DC (8 x 1.5V pilas de tamaño 'C') Se recomienda el uso de pilas alcalinas
Bocina	2 x 3W
Energía de Salida de Audio	2 x 2W

SECCIÓN DE RADIO:

Rango de frecuencia (FM)	87.5 - 108 MHz
Rango de frecuencia (AM).....	520-1710 KHz

SECCIÓN DE CD:

Diámetro de disco	4.72" (120mm) 3.15" (80mm) CD sencillo
Fuente óptica.....	Láser semiconductor

Las especificaciones están sujetas a cambios sin previo aviso.

PARA OBTENER AYUDA ADICIONAL CON RESPECTO A LOS AJUSTE O A LA OPERACIÓN, SÍRVASE VISITAR NUESTRO SITIO WEB EN WWW.MEMOREX-ELECTRONICS.COM O COMUNÍQUESE CON SERVICIO AL CLIENTE AL (954) 660-7100.

SÍRVASE GUARDAR LOS MATERIALES DEL EMPAQUE POR LO MENOS DURANTE 90 DÍAS POR SI ACASO NECESITARA REGRESAR EL PRODUCTO A SU DISTRIBUIDOR O A MEMOREX.

PARA OBTENER PARTES Y ACCESORIOS, COMUNÍQUESE CON FOX INTERNATIONAL AL 1-800-321-6993.

Memcorp, Inc.
Weston, FL
Impreso en Hong Kong

Visite nuestro sitio web en www.memorexelectronics.com